



Notice d'utilisation

COFFRET MDI 6

MISE EN GARDE

- Le non-respect des avertissements pourrait causer des dommages à l'équipement ou entraîner de graves blessures, voire la mort.
- L'appareil est destiné à un usage spécifique, il ne doit être utilisé pour aucun autre usage que celui pour lequel il a été conçu.
- Il est important que l'appareil soit manipulé par des personnes compétentes et aptes physiquement et mentalement, ayant reçu au préalable des instructions d'utilisation. Toute personne ne respectant pas ces critères ne doit pas s'approcher de l'appareil, sous peine de s'exposer à des éléments dangereux.
- Tenir l'appareil hors de portée des enfants.
- L'installation de l'appareil doit être réalisée conformément aux instructions du fabricant et dans le respect des normes locales en vigueur. L'installateur est responsable de l'installation de l'appareil et du respect des réglementations nationales en matière d'installation. En aucun cas le fabricant ne pourra être tenu pour responsable en cas de non-respect des normes d'installation locales en vigueur.
- Toute mauvaise installation et/ou utilisation peut entraîner des dégâts

matériels, ou corporels sérieux (pouvant entraîner un décès).

- En cas de dysfonctionnement de l'appareil : ne pas tenter de réparer l'appareil par vous-même et contacter un technicien qualifié.
- L'élimination ou le shunt de l'un des organes de sécurité entraîne automatiquement la suppression de la garantie, au même titre que le remplacement de pièces par des pièces non issues de nos magasins.
- Ne pas vaporiser d'insecticide ou autre produit chimique (inflammable ou non-inflammable) vers l'appareil, il pourrait détériorer la carrosserie et provoquer un incendie.
- Ne pas utiliser de rallonge pour brancher l'appareil.
- Avant toute opération, vérifier que :
 - La tension indiquée sur le transformateur correspond à celle du réseau
 - Le réseau d'alimentation convient à l'utilisation de l'appareil, et qu'il dispose d'une prise à la terre.
- En cas de fonctionnement anormal, ou de dégagement d'odeur de l'appareil, arrêtez-le immédiatement, débranchez son alimentation et contactez un professionnel. Avant d'opérer tout entretien ou maintenance sur l'appareil, vérifiez qu'il est mis hors tension et déconnecté de l'alimentation électrique.

Ne pas débrancher et rebrancher l'appareil en cours de fonctionnement. Ne pas tirer sur le câble d'alimentation pour le débrancher.

Ne pas réaliser d'entretien ou de maintenance de l'appareil les mains mouillées ou si l'appareil est mouillé.

• Par temps orageux, débrancher l'appareil pour éviter qu'il ne soit endommagé par la foudre. Ne pas plonger l'appareil dans l'eau ou la boue.

• Avant toute action sur l'appareil, il est impératif que vous preniez connaissance de cette notice d'installation et d'utilisation, sous peine de dommages matériels, de blessures graves, voire mortelles, ainsi que l'annulation de la garantie.

• Conservez et transmettez ces documents pour une consultation ultérieure tout au long de la vie de l'appareil.

• Pianelli fait évoluer constamment ses produits pour en améliorer la qualité, les informations contenues dans ce documents peuvent être modifiées sans préavis.

SOMMAIRE

RACCORDEMENT	_____	P.3
UTILISATION	_____	P.4
RÉGLAGES DES PARAMÈTRES	_____	P.8

RACCORDEMENT 230V MONOPHASÉ

ÉTAPE 1 :

Branchez l'alimentation secteur sur les bornes 1 et 5 du disjoncteur.

ÉTAPE 2 :

Faire un pont entre les bornes 2 et 3 du disjoncteur.

ÉTAPE 3 :

Branchez l'alimentation du moteur des bornes 2 et 4 du contacteur.

Raccordement du condensateur :
voir page 7

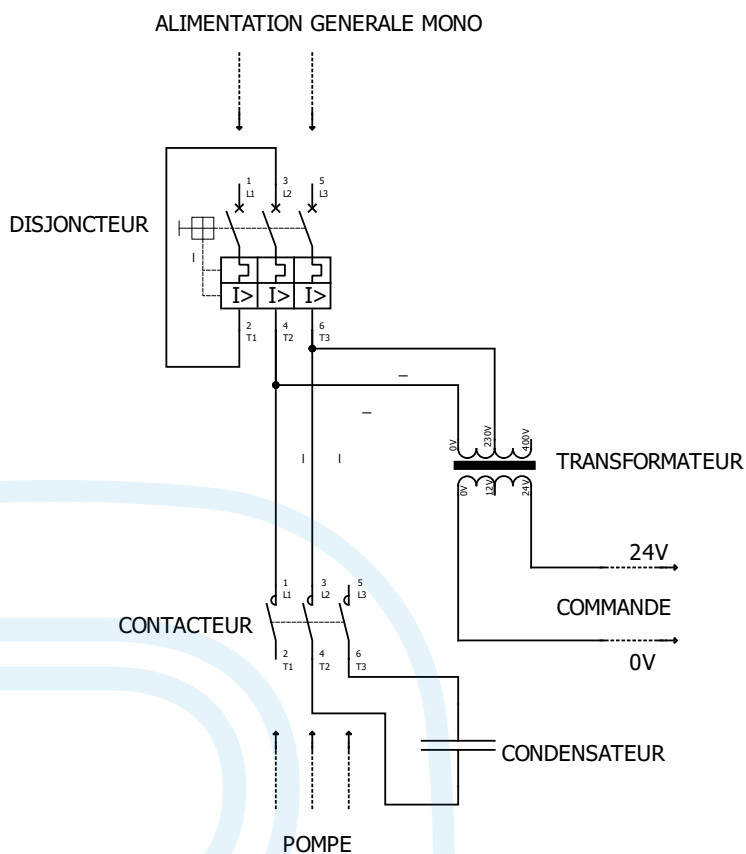

RACCORDEMENT 400V TRIPHASÉ

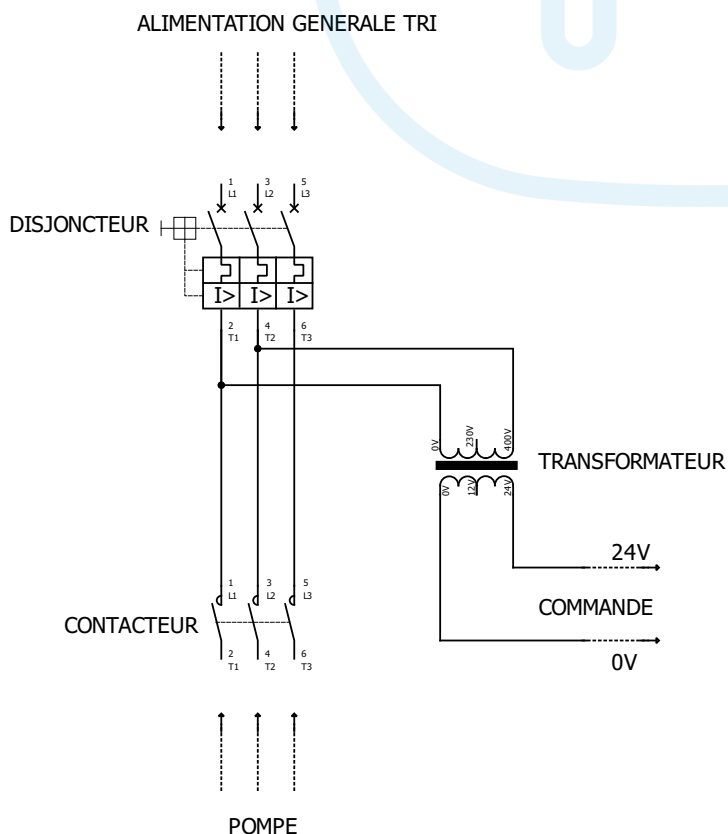

ÉTAPE 1 :

Branchez l'alimentation secteur sur les bornes 1, 3 et 5 du disjoncteur.

ÉTAPE 2 :

Branchez l'alimentation du moteur des bornes 2, 4 et 6 du contacteur.

RACCORDEMENT BORNIER

! **IMPORTANT** : Les raccordements électriques et le réglage du disjoncteur doivent être effectués par un professionnel.

Manque d'eau

2 ÉLECTRODES



SANS ÉLECTRODE



1 ÉLECTRODE

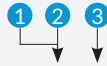

FLUSSOSTAT



- ① Électrode basse
- ② Électrode haute
- ③ Masse Tuyau Métallique de la pompe ou Câble inox ou MASSE de Pompe (Terre ou sonde commune)

COMMANDE EXTÉRIEURE (CONTACT SEC) ④ ⑤

- Flotteur
- Pressostat
- Interrupteur
- Contact programmeur

UTILISATION

a - Principe d'utilisation

- A Entrée d'alimentation
- B Sortie commande pompe
- C Report manque d'eau
- D Report défaut général
- E Entrée commande externe
- F Entrée contrôle de niveau
- G Entrée capteur de courant
- ① Manque d'eau
- ② Pompe en marche
- ③ Surcharge thermique
- ④ Sous-charge thermique
- ⑤ Tempo manque d'eau
- ⑥ Tempo flussostat
- ⑦ Défaut général

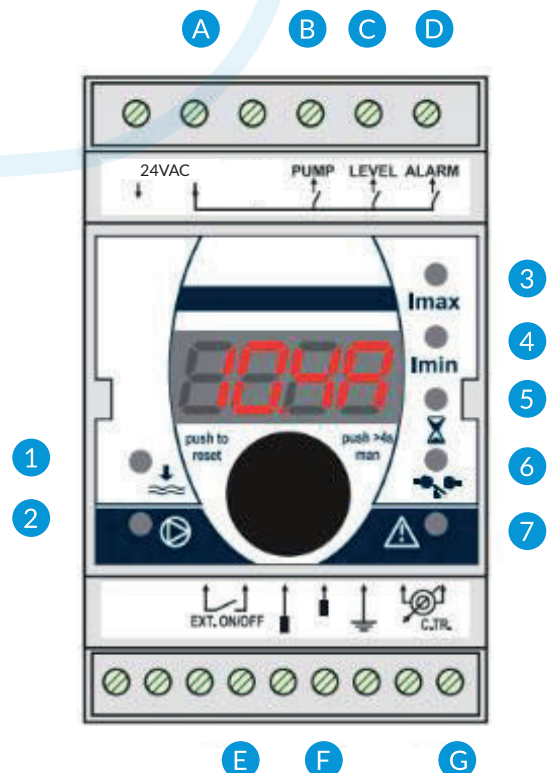

b - Présentation de l'interface utilisateur

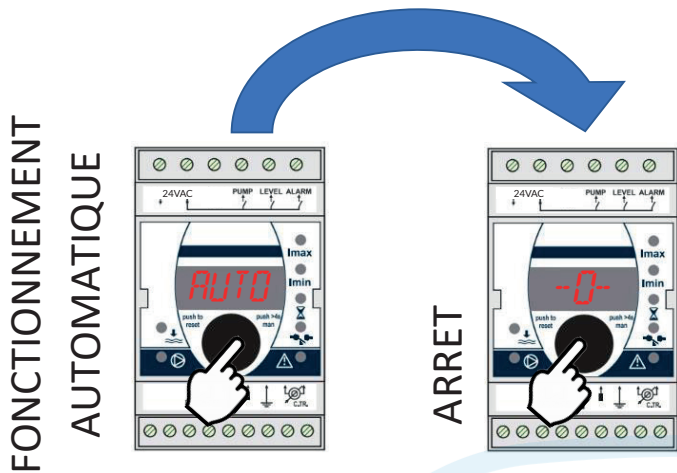

Une pression sur le bouton noir permet le changement du mode automatique au mode arrêt et inversement.

NB1 : en mode AUTO, l'appui prolongé sur le bouton noir permet de passer en mode Marche forcée (HAND apparaît sur l'écran) jusqu'au relâchement.

NB2 : lors du premier démarrage, l'écran affiche CAL pendant 30 secondes et paramètre automatiquement les valeurs I_{max} et I_{min}.

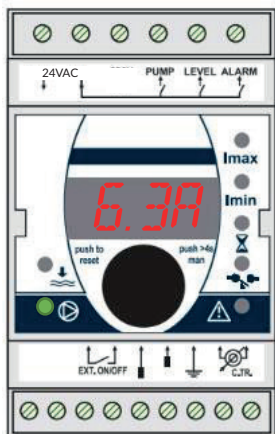

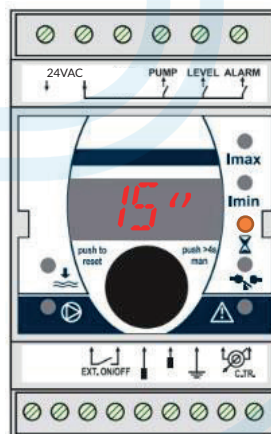

La valeur 6.3A correspond à l'intensité instantanée consommée par le moteur. Dans cet exemple 6.3 Ampères

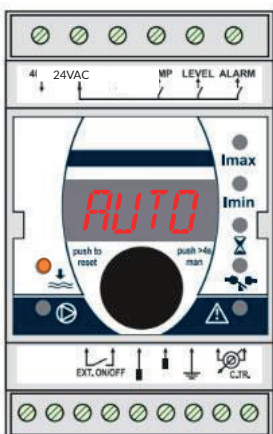

La valeur 15 correspond au temps restant de la temporisation en cours. Dans cet exemple 15 minutes restantes Cette temporisation intervient suite :

- à un manque d'eau lié aux bornes 1, 2 et 3
- à un 1er défaut sous Intensité min (I_{min})



 Ce voyant s'allume suite à un manque d'eau

Lorsque le niveau d'eau remonte au niveau de la sonde

La temporisation s'active (Voir temporisation)

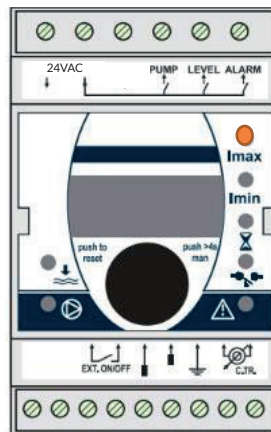

 Ce voyant s'allume suite à une surintensité

L'écran indique le message suivant

Err. PHAS

Et



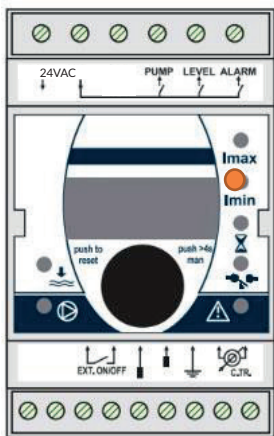

 Ce voyant s'allume suite à une sous-intensité

La temporisation s'active

La pompe redémarre

↓ Si l'intensité est < Imin



↓ Si l'intensité est > Imin

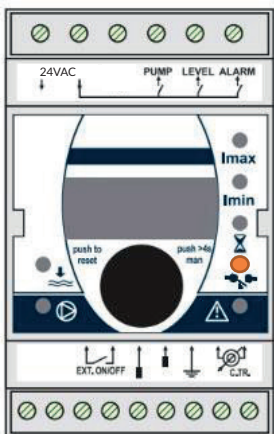



 Ce voyant s'allume au démarrage de la pompe lorsque la tempo Flussostat n'est pas sur OFF.

Fin de la temporisation

Manque d'eau

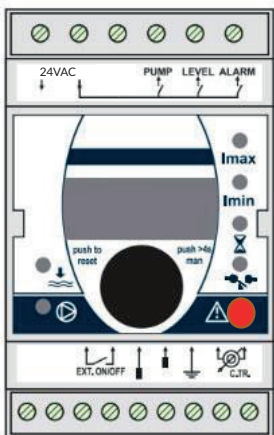
OK



 Ce voyant s'allume suite à un défaut constaté sur le moteur



High Freq défile suite à un nombre de démarrage supérieur à 18 sur une plage glissante de 30 minutes.

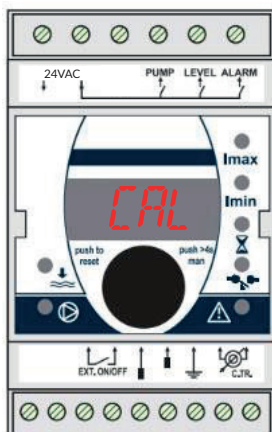

Lors de la calibration :
Vérifier que l'intensité affichée sur le module correspond à l'intensité nominale du moteur.

c - Mise en fonctionnement

Avant la mise sous tension, vérifier la tension de câblage du transformateur.

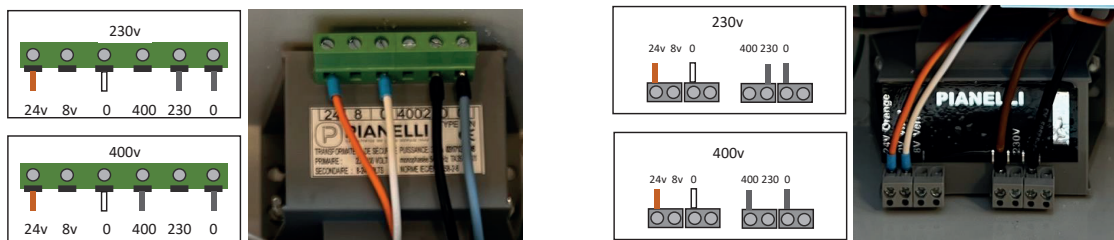

TENSION



TENSION 400V

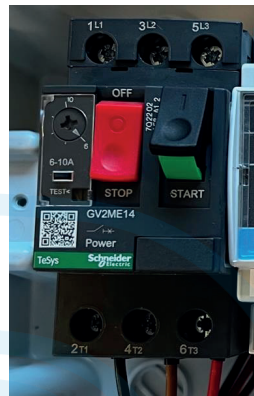

Branchement du condensateur pour les pompes monophasées

Moteurs Grundfos avant 2004

Moteurs Grundfos après 2004

Moteurs Lowara, Hydrop, Franklin

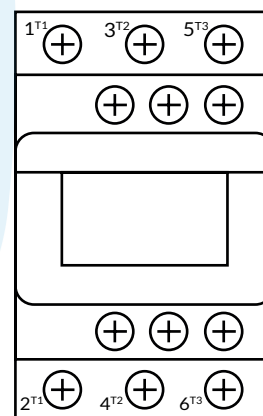
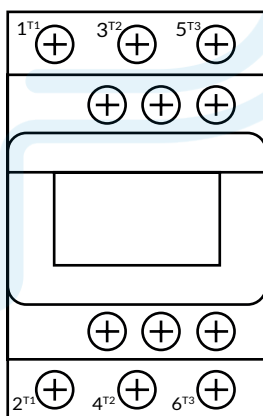
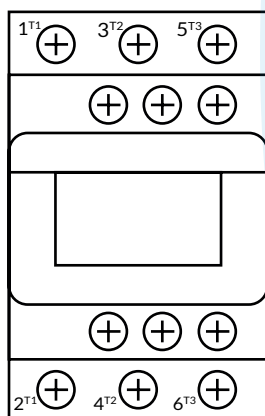

UNIQUEMENT APRES VERIFICATION DES ELEMENTS PRECEDENTS

METTRE SOUS TENSION

ET

METTRE L'INTERRUPTEUR SUR 1

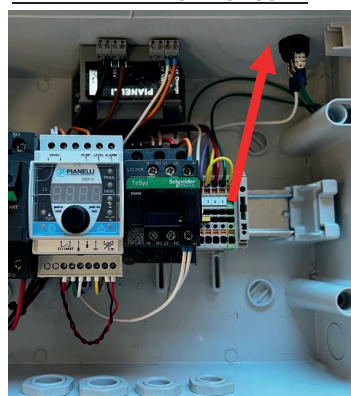

COUPER LA TENSION



RÉGLAGES DES PARAMÈTRES

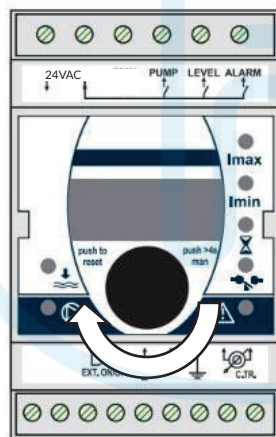

La rotation du bouton permet de basculer d'un paramètre à un autre.

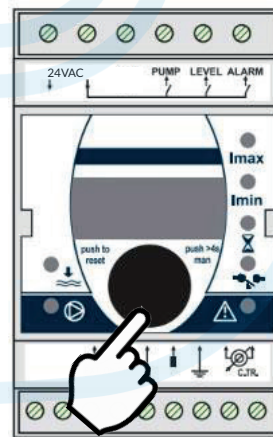

Le clic sur le bouton permet de valider une action.

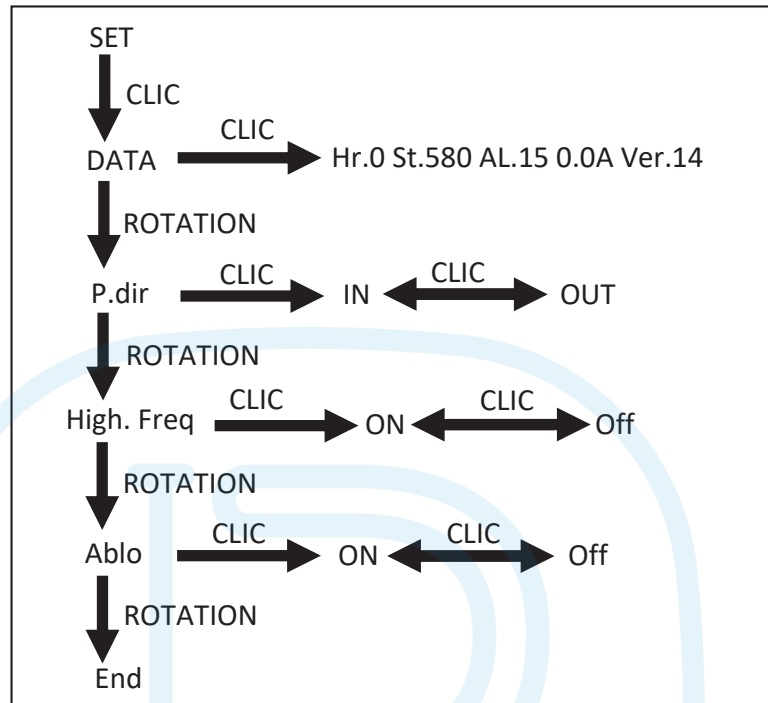

DATA : Historique des données

- Hr => nombre d'heure de fonctionnement
- St => nombre de démarrage
- Al => nombre d'alarme
- X.XA => Intensité de la dernière alarme
- Ver => Version du logiciel

P.Dir : Direction du Pompage

- In : remplissage
- Out : vidange (mode pour le forage)

High. Freq :

- On : surveillance et blocage en cas de démarrage trop répétitifs (+18 dém. en 30mn)
- Off : désactivation de la surveillance

Ablo :

- On : activation du dégomme (une impulsion toutes les 24h) - Off : désactivation du dégomme



Imax et Imin

↓ CLIC

Valeur en Ampères réglée

↓ ROTATION

Nouvelle Valeur en Ampères à sauvegarder ou CAL

↓ CLIC

Nouvelle Valeur en Ampères enregistrée ou Calibration



Timer

↓ CLIC

Valeur en minutes réglée ou OFF

↓ ROTATION

Nouvelle Valeur en minutes à sauvegarder ou OFF

↓ CLIC

Nouvelle Valeur en Minutes enregistrée



Flussostat

↓ CLIC

OFF (Valeur par défaut) ou Valeur en secondes

↓ ROTATION

Nouvelle Valeur en Secondes à sauvegarder ou OFF

↓ CLIC

Nouvelle Valeur en Secondes enregistrée

NOTES SUR LES PARAMETRES IMAX ET IMIN

Imax : valeur nominale +5% / Imin : valeur basse absorbée -10%

Pour relancer une calibration automatique des paramètres Imax et Imin, positionner le paramètre Imax au minimum et valider lorsqu'apparaît le terme CAL.

Vous pouvez désactiver le contrôle d'intensité si une protection manque d'eau est utilisée via les bornes 1, 2 et 3. Pour cela, paramétrer Imin au minimum et valider lorsqu'apparaît OFF.

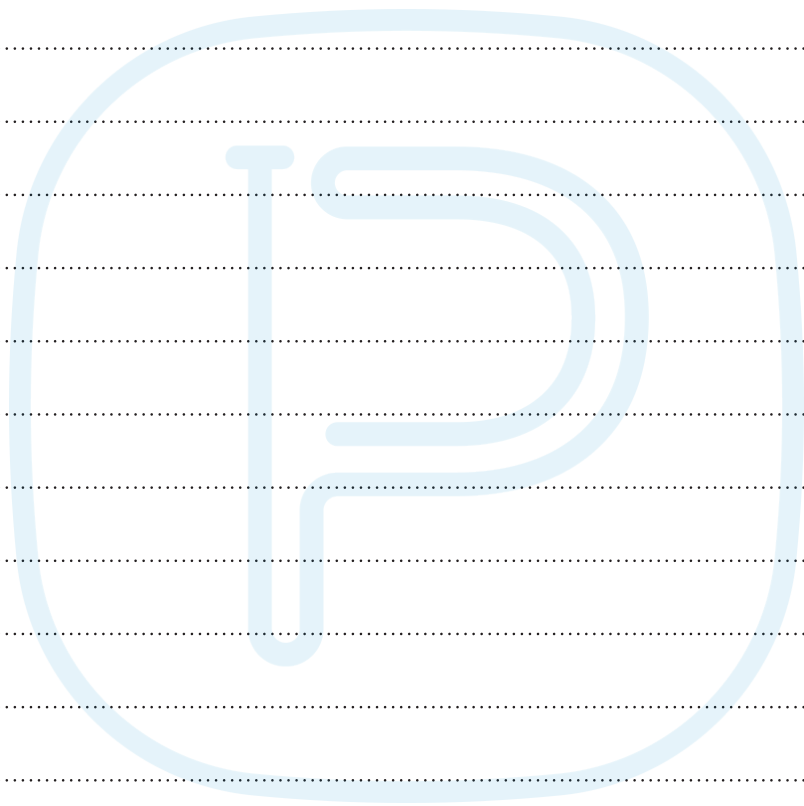



Distribué par :



939 Av. Marechal de Tassigny
Le Pouverel, 83130 La Garde, France

04 94 75 96 10
pianelli.fr
